

**Deze plattegronden zijn opgemaakt voor indicatieve doeleinden.
 Hieraan kunnen geen rechten worden ontleend.**

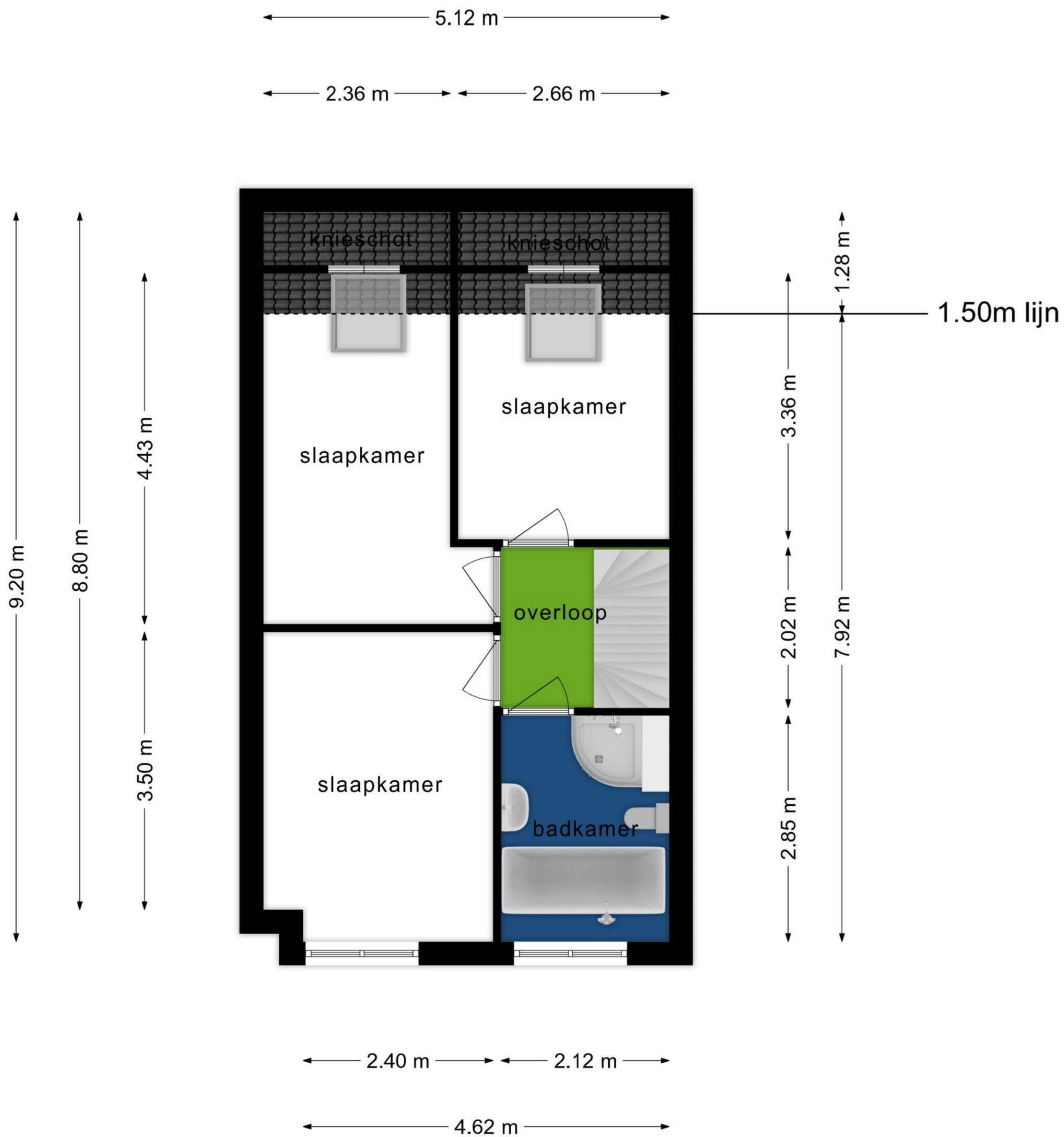

**Deze plattegronden zijn opgemaakt voor indicatieve doeleinden.
 Hieraan kunnen geen rechten worden ontleend.**

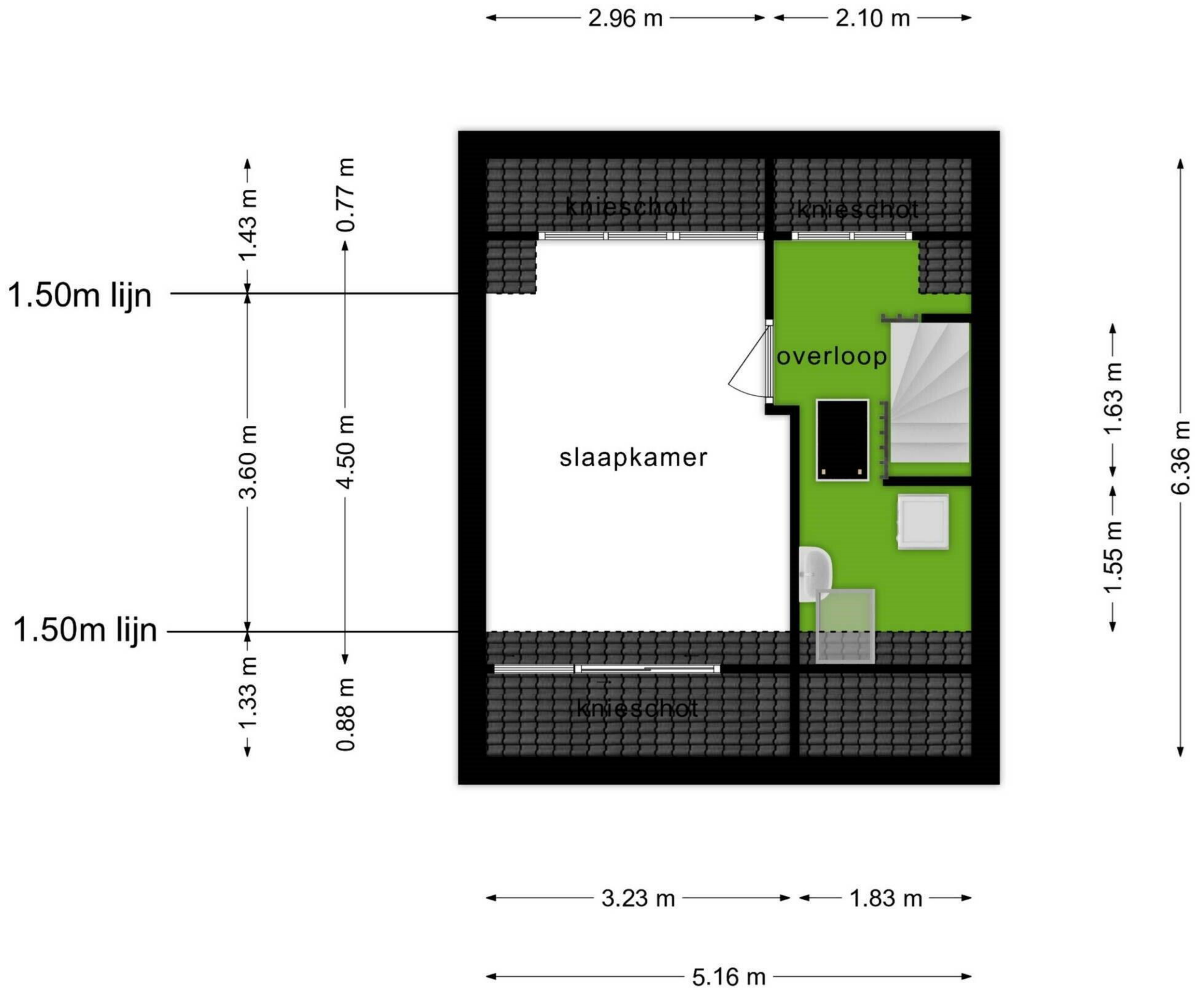

**Deze plattegronden zijn opgemaakt voor indicatieve doeleinden.
 Hieraan kunnen geen rechten worden ontleend.**

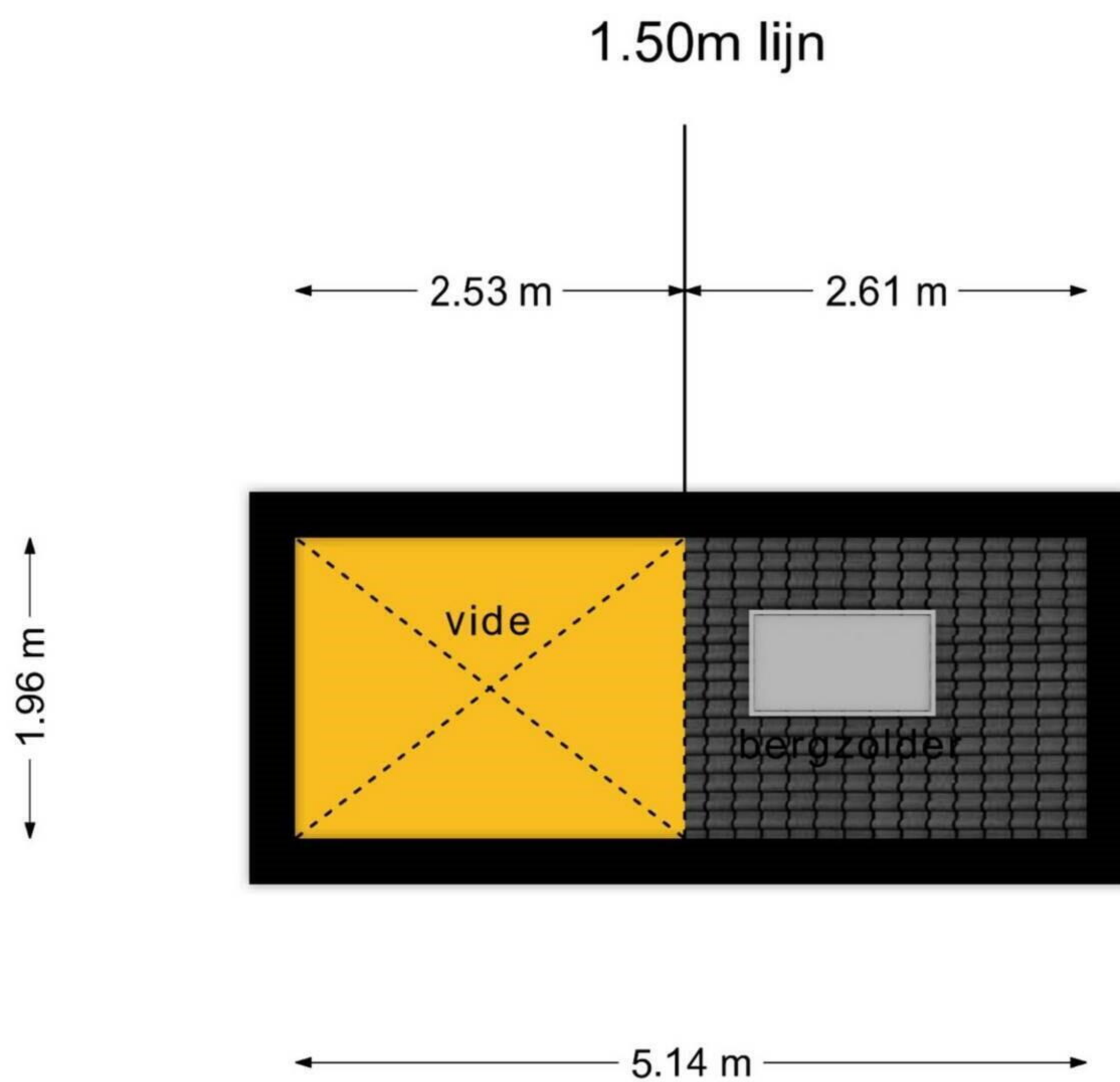

**Deze plattegronden zijn opgemaakt voor indicatieve doeleinden.
Hieraan kunnen geen rechten worden ontleend.**

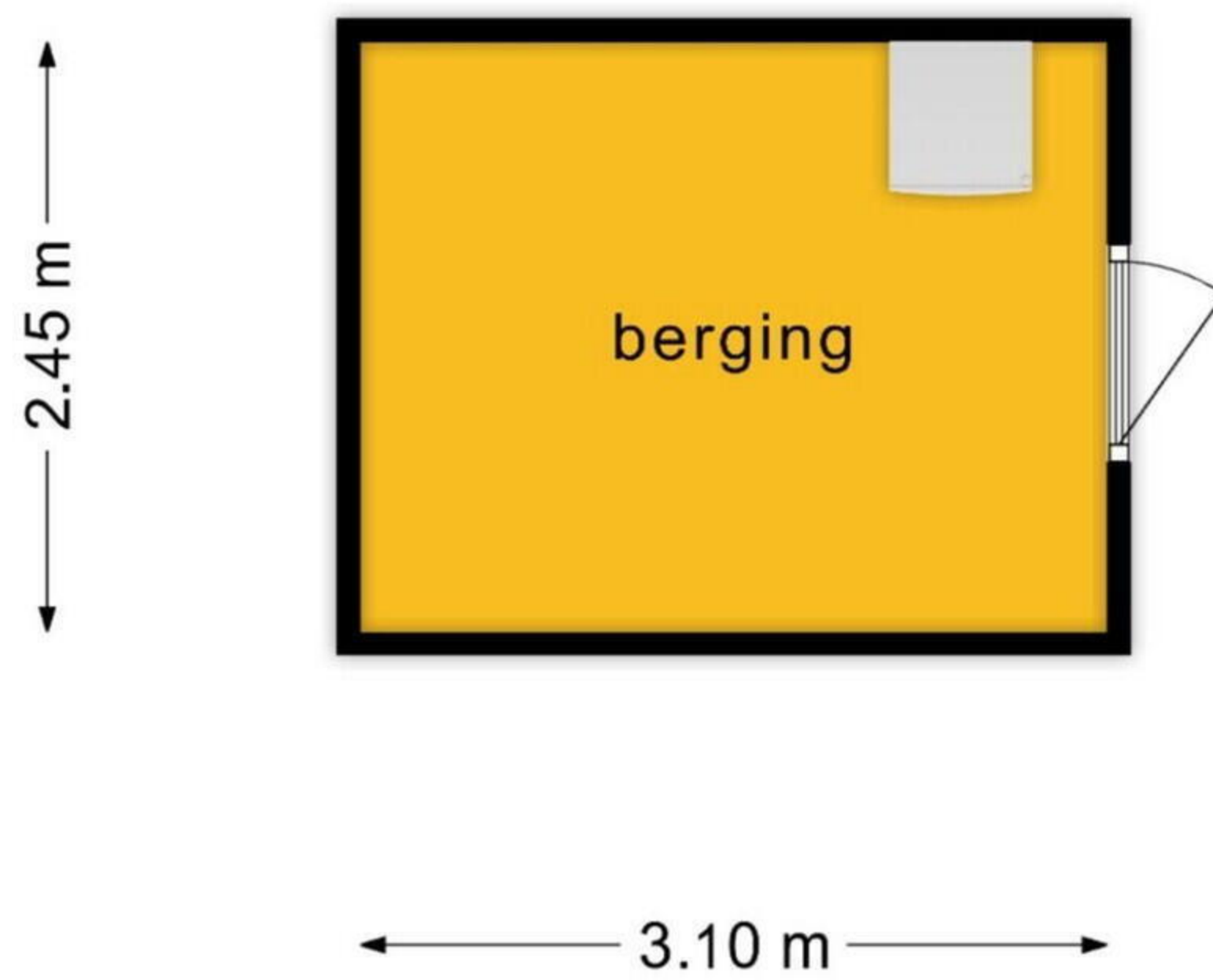

**Deze plattegronden zijn opgemaakt voor indicatieve doeleinden.
Hieraan kunnen geen rechten worden ontleend.**

Adres : Voerman 4
3895 DT, Zeewolde

Object : woning

Type : rijtjeswoning

Datum meetafpraak : 09-05-2022

Datum meetrapport : 10-05-2022

Meetbedrijf : ZIEN24
Bahalaan 000C
3065 WC Rotterdam

Meetcertificaat : Type A: maatvoering en ruimtegebruik is op locatie gecontroleerd en ingemeten

Versie : VI

Opmerkingen
Disclaimer

Op onze meetrapporten zijn de algemene voorwaarden van ZIEN24 van toepassing. Al onze metingen zijn verricht aan de hand van de meest recente meetinstructie gebruiksoppervlakte woningen en bruto inhoud woningen, gebaseerd op de NEN 2580. De meetinstructie sluit verschillen in meetuitkomsten niet volledig uit, door bijvoorbeeld interpretatieverschillen, afrondingen of beperkingen bij het uitvoeren van de meting. De meetstaat dient door afnemer te worden gecontroleerd, voordat deze wordt gepubliceerd.

	TVO	OBS	NTR	AP	AP	GO	OIR	GOW	GGB	EB	BI
	totale vloeroppervlak	oppervlak met beperkte stahoogte < 1,90 m	niet toegankelijke ruimtes	afrekenpasten vides, trapgaten > 4,00 m2	afrekenpasten bouwconstructies, schachten > 0,90 m2	gebruiksoppervlak	gebruiksoppervlak overige inplantige ruimte	gebruiksoppervlak wonen	gebouw gebonden buitenruimte	externe bergruimte	bruto inhoud
bouwlaag 1	44.34	-	-	-	-	44.34	-	44.34	0.90	7.60	
begane grond											
bouwlaag 2	45.06	0.58	-	-	-	38.48	-	38.48	-	-	
eerste verdieping											
bouwlaag 3	52.77	11.71	-	-	-	21.06	-	21.06	-	-	
tweede verdieping											
bouwlaag 4	10.06	5.11	-	4.95	-	0.00	-	0.00	-	-	
vloering											
totalen:	152.25 m2	23.40 m2	0.00 m2	4.95 m2	0.00 m2	103.88 m2	0.00 m2	103.88 m2	0.90 m2	7.60 m2	354.22 m3

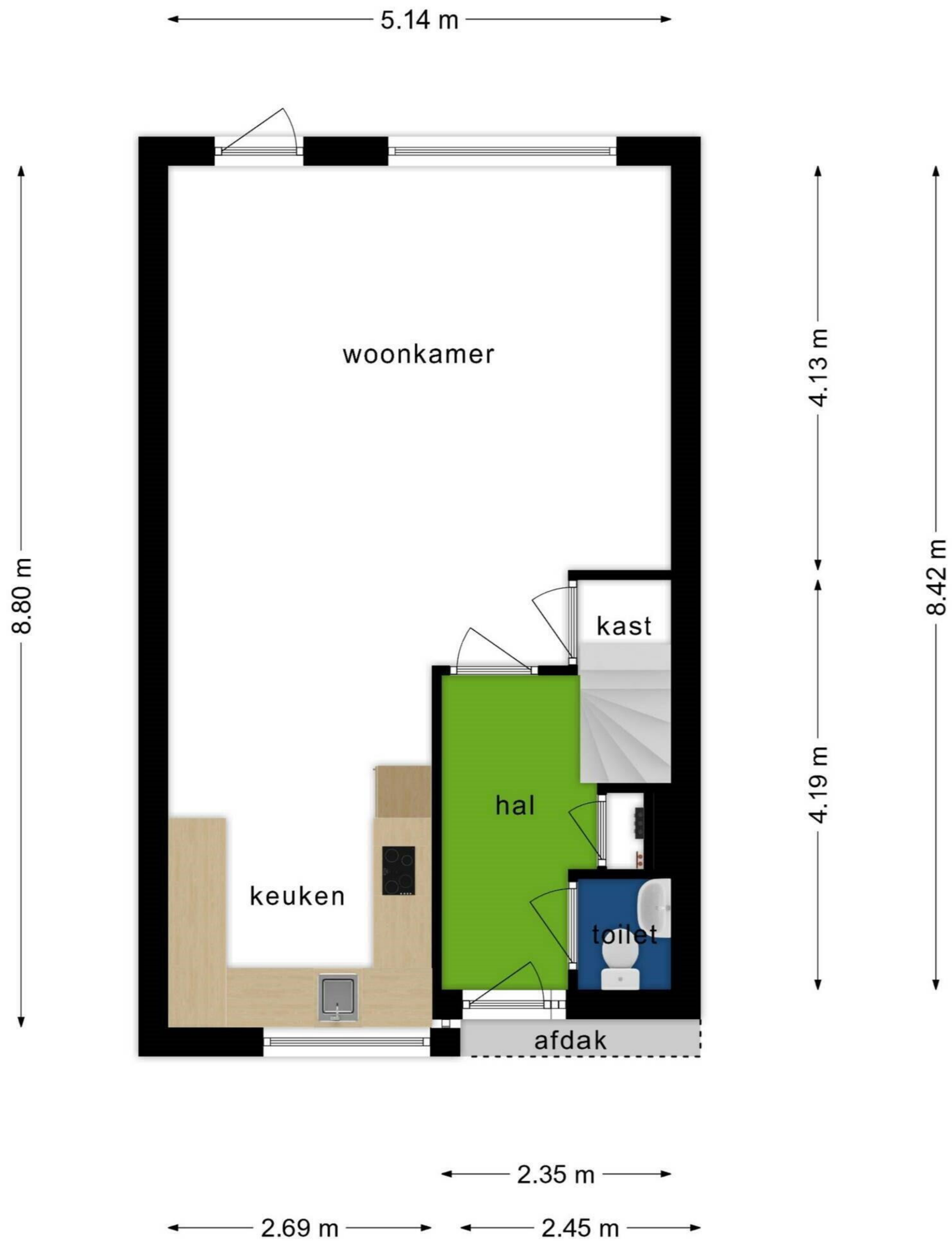

**Deze plattegronden zijn opgemaakt voor indicatieve doeleinden.
 Hieraan kunnen geen rechten worden ontleend.**

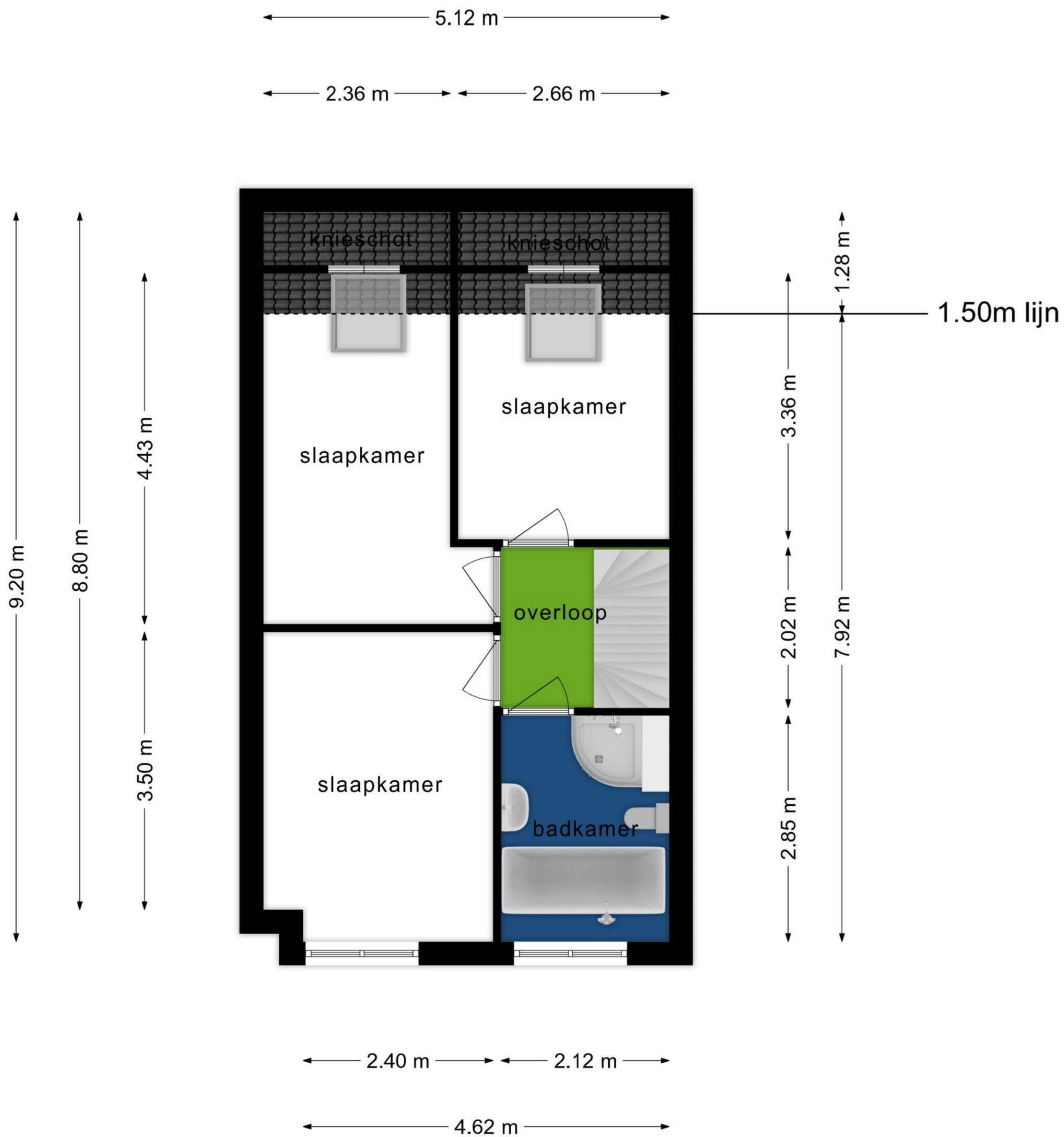

**Deze plattegronden zijn opgemaakt voor indicatieve doeleinden.
Hieraan kunnen geen rechten worden ontleend.**

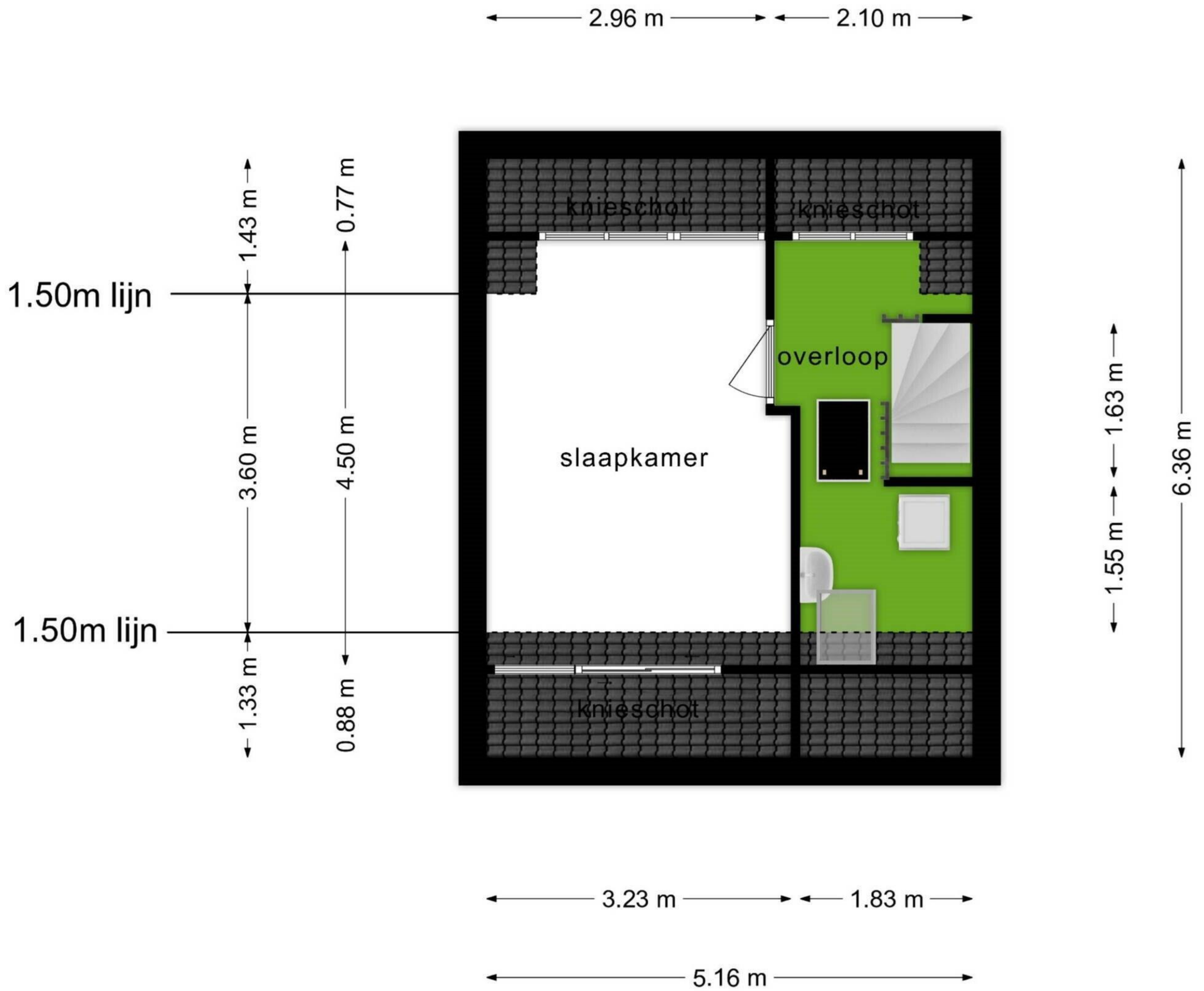

**Deze plattegronden zijn opgemaakt voor indicatieve doeleinden.
 Hieraan kunnen geen rechten worden ontleend.**

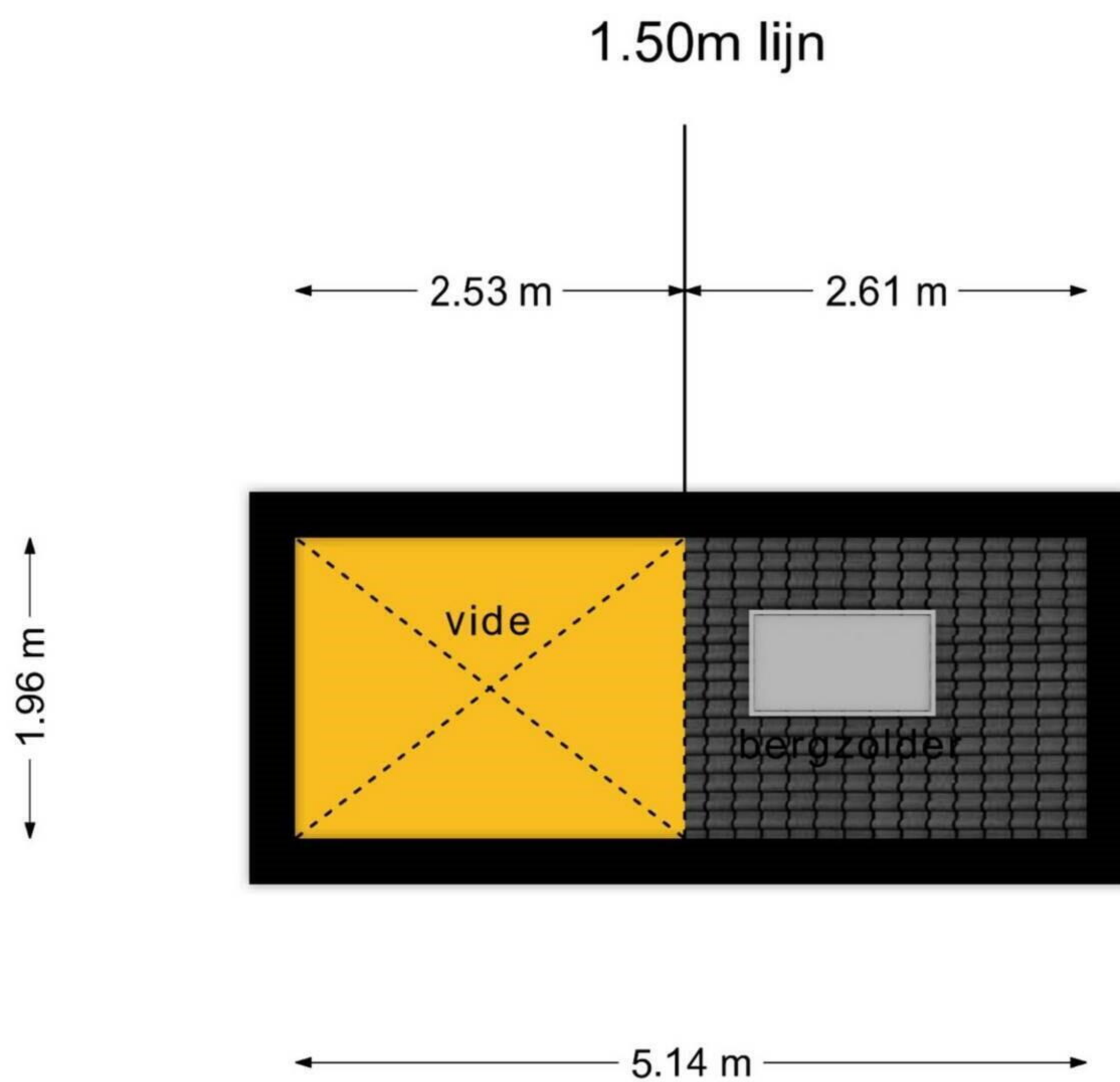

**Deze plattegronden zijn opgemaakt voor indicatieve doeleinden.
Hieraan kunnen geen rechten worden ontleend.**

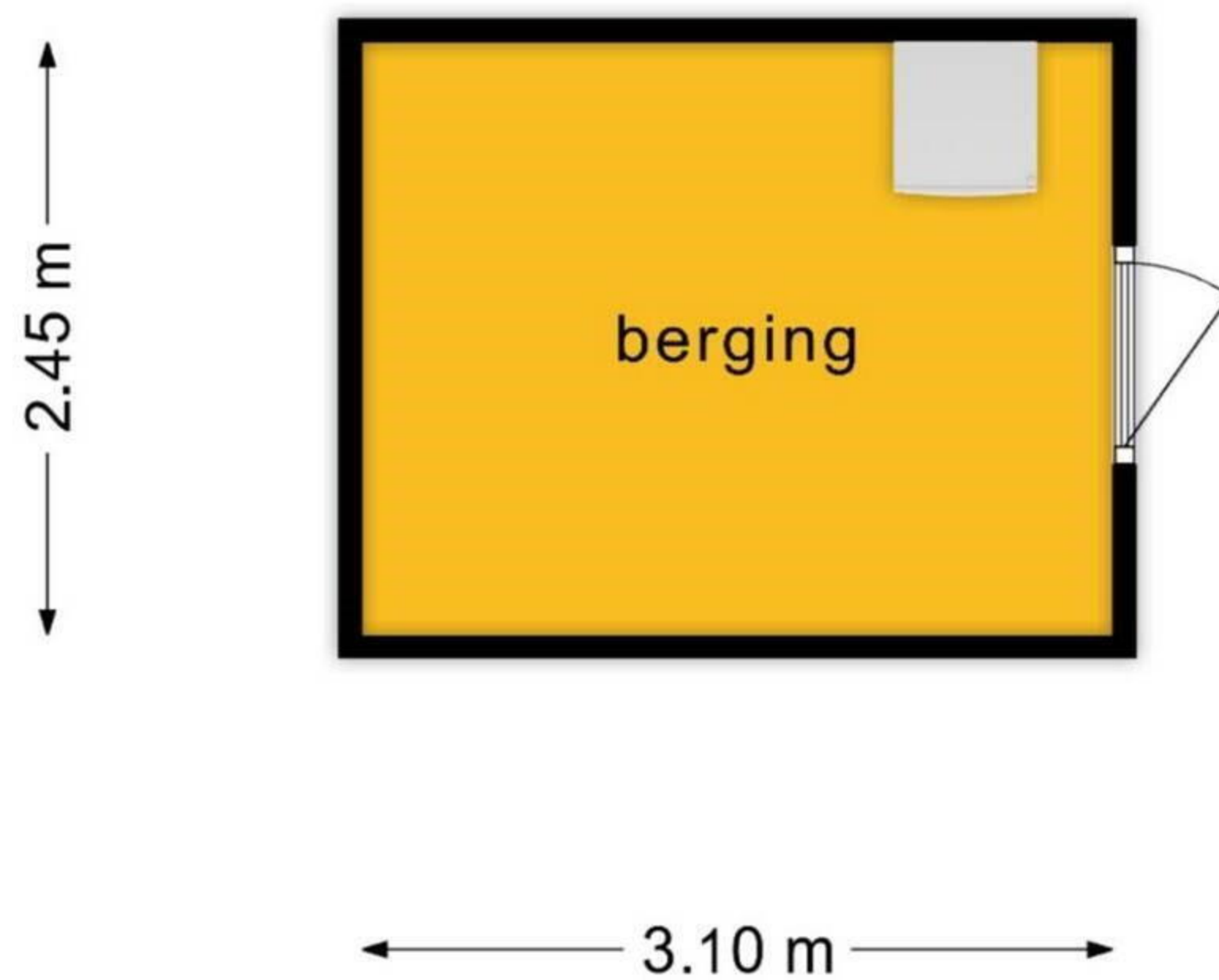

**Deze plattegronden zijn opgemaakt voor indicatieve doeleinden.
Hieraan kunnen geen rechten worden ontleend.**

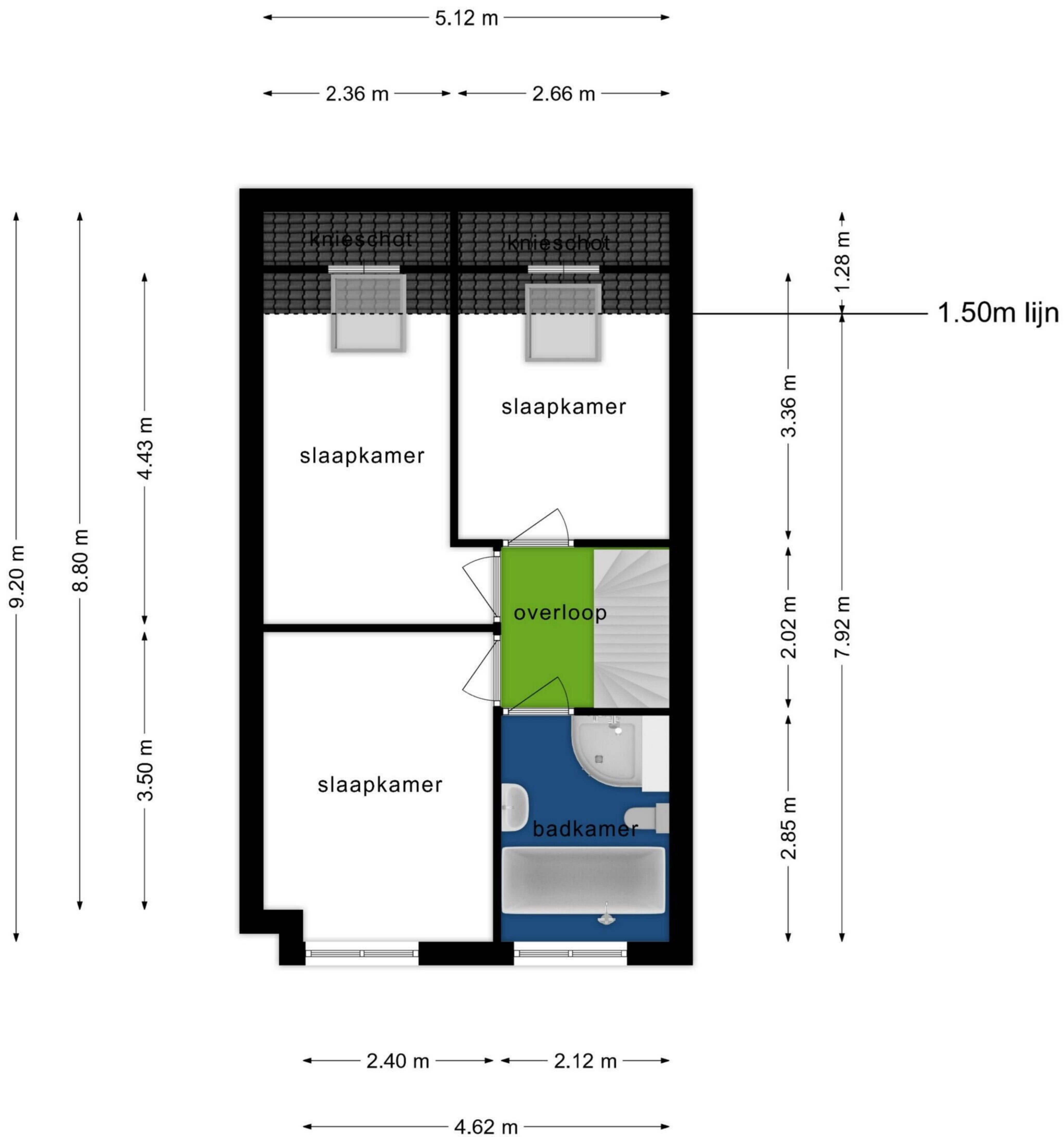

**Deze plattegronden zijn opgemaakt voor indicatieve doeleinden.
Hieraan kunnen geen rechten worden ontleend.**

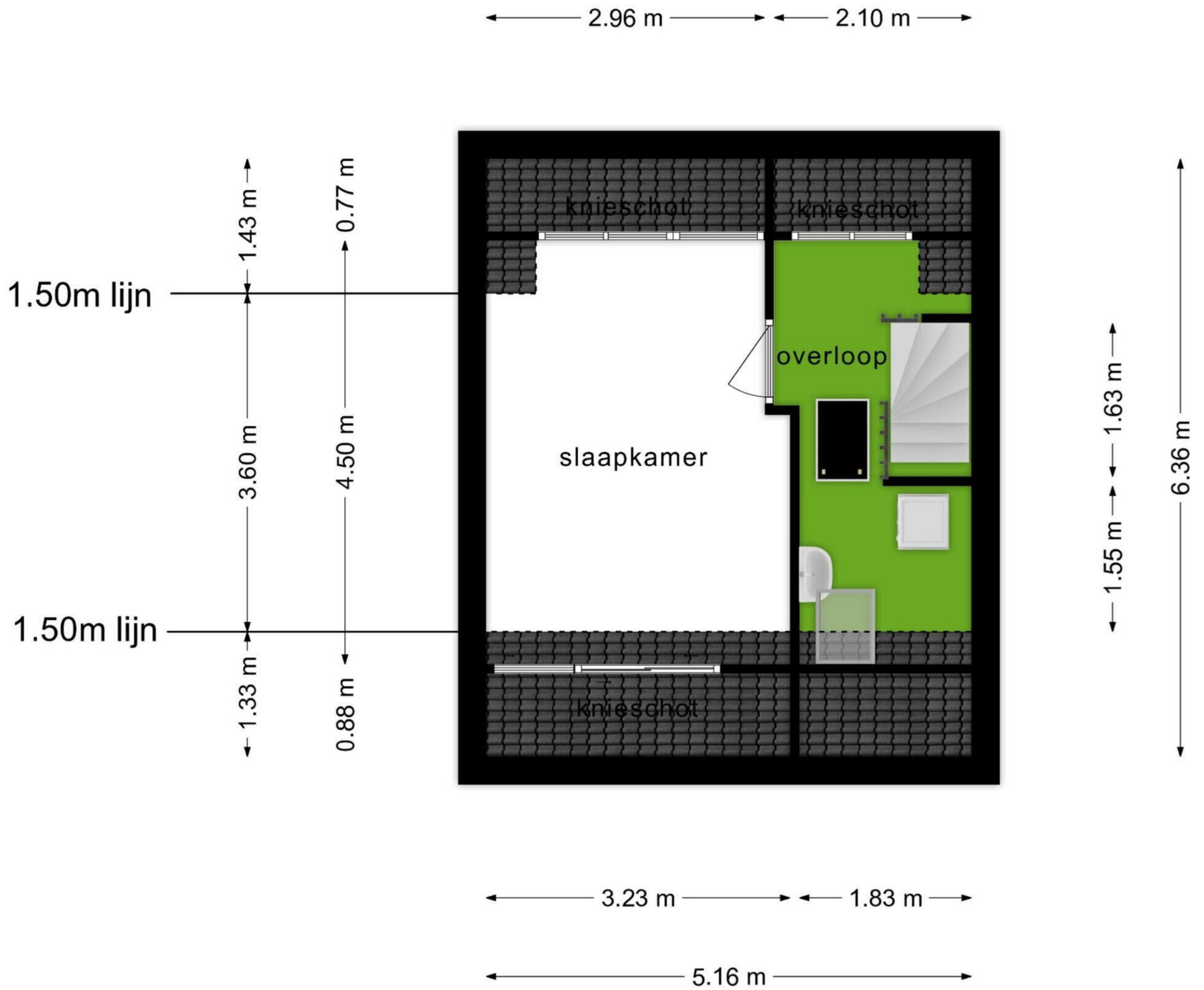

**Deze plattegronden zijn opgemaakt voor indicatieve doeleinden.
Hieraan kunnen geen rechten worden ontleend.**

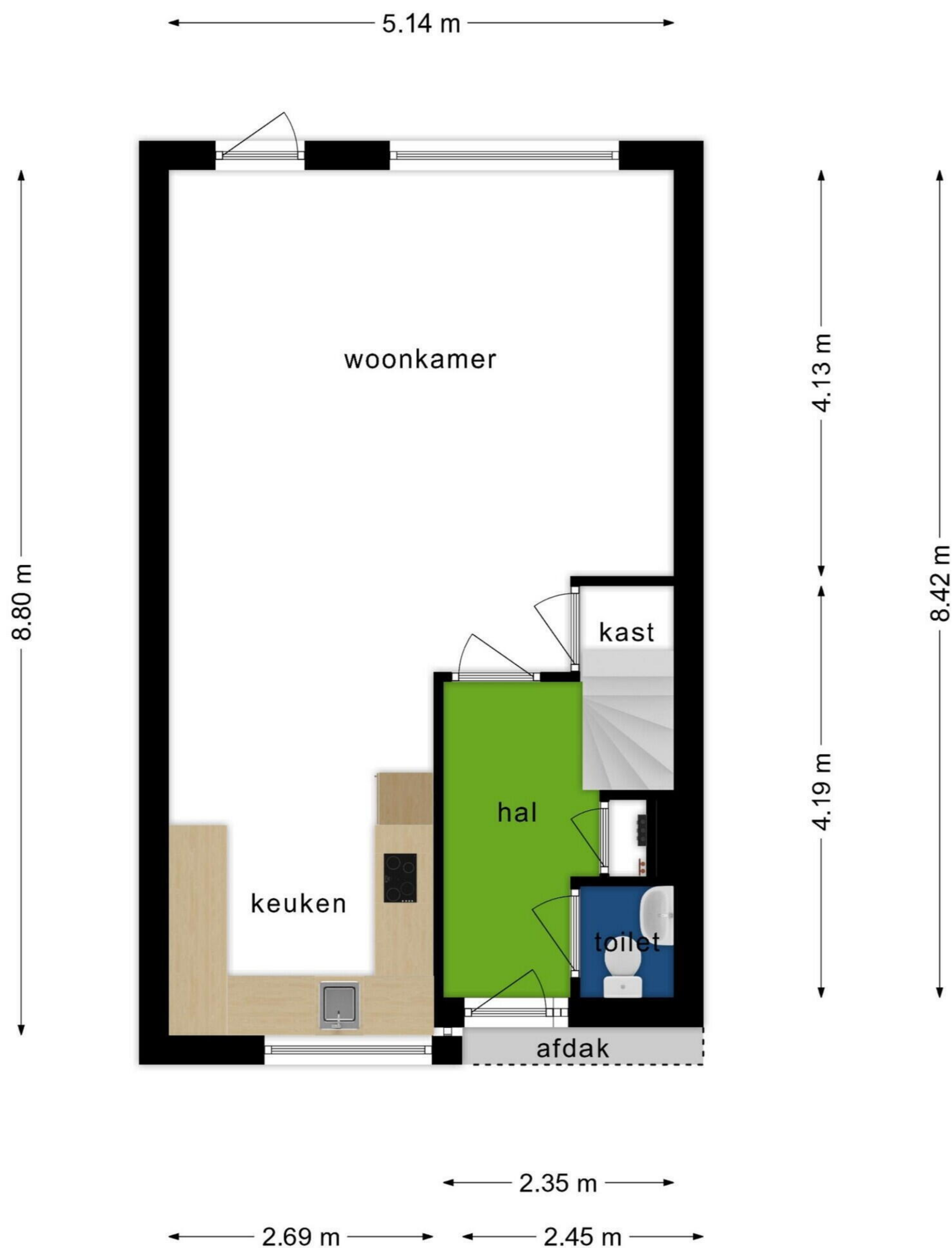

**Deze plattegronden zijn opgemaakt voor indicatieve doeleinden.
 Hieraan kunnen geen rechten worden ontleend.**